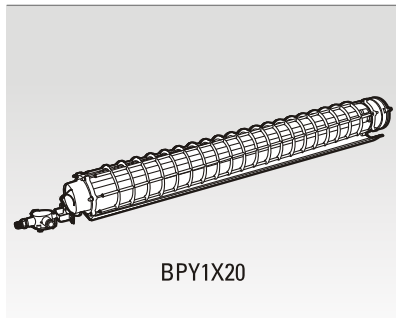
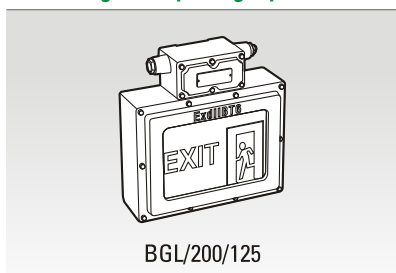
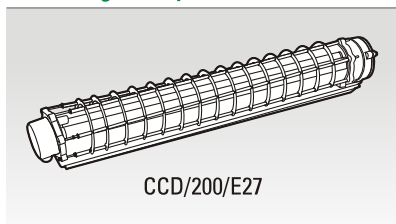

ĐÈN CHỐNG NỔ
Đèn huỳnh quang chống nổ loại cách nổ - Series BPY

Mã số Model	Điện áp Voltage (V)	Công suất Rating (W)	Tiêu chí chống nổ Rating	Đơn giá (VNĐ) Unit price
BPY/1X20	220	1 x 20	DIIBT6	4.786.000
BPY/1X20B	220	1 x 20	DIIBT6	4.786.000
BPY/1X30	220	1 x 30	DIIBT6	4.786.000
BPY/1X36	220	1 x 36	DIIBT6	4.786.000
BPY/1X40X	220	1 x 40	DIIBT6	4.786.000
BPY/1X40J	220	1 x 40	DIIBT6	4.786.000
BPY/2X20	220	2 x 20	DIIBT6	7.657.600
BPY/2x20B	220	2 x 20	DIIBT6	7.657.600
BPY/2X36	220	2 x 36	DIIBT6	7.657.600

Đèn chống nổ loại tăng độ an toàn - Series BGL

Mã số Model	Điện áp Voltage (V)	Công suất Rating (W)	Tiêu chí chống nổ Rating	Đơn giá (VNĐ) Unit price
BGL/125/E27	220	125	DIIT3	6.500.000
BGL/200/E27	220	200	DIIT3	8.000.000
BGL/250/E40	220	250	DIIT2	8.000.000
BGL/400/E40	220	400	DIIT2	9.800.000

Đèn chống nổ loại cách nổ - Series CCD

Mã số Model	Điện áp Voltage (V)	Công suất Rating (W)	Tiêu chí chống nổ Rating	Đơn giá (VNĐ) Unit price
CCD/200/E27	220	200	DIICT4	2.730.000
CCD/250/E40	220	250	DIICT4	4.918.000
CCD/400/E40	220	400	DIICT3	8.926.000

Đèn ốp trần chống nổ - Series BXL

Mã số Model	Điện áp Voltage (V)	Công suất Rating (W)	Tiêu chí chống nổ Rating	Đơn giá (VNĐ) Unit price
BXL-100/E27	220	100	DEIIBT4	2.458.000

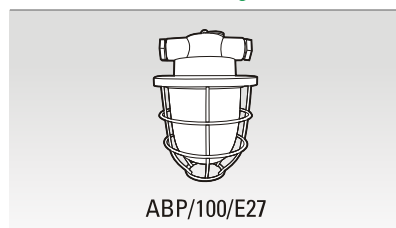
Đèn tròn đui E27 chống nổ

Mã số Model	Điện áp Voltage (V)	Công suất Rating (W)	Tiêu chí chống nổ Rating	Đơn giá (VNĐ) Unit price
ABP/100/E27	220	100		801.000

Đèn chiếu sáng chống nổ cấp cứu hai tác dụng - Series BCJ

Mã số Model	Điện áp Voltage (V)	Công suất Rating (W)	Tiêu chí chống nổ Rating	Đơn giá (VNĐ) Unit price
BCJ/B200/20	220	200	DEIIBT4	1.000.000

* Sự cố: 6V / 20W

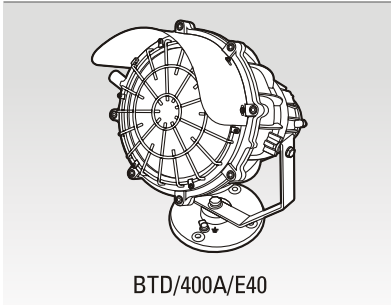
Đèn pha chống nổ - Series BTD

Mã số Model	Điện áp Voltage (V)	Công suất Rating (W)	Tiêu chí chống nổ Rating	Đơn giá (VNĐ) Unit price
BTD/400A/E40	220	400	DIIBT3	10.473.000
BTD/400B/E40	220	400	DIIBT3	12.567.000

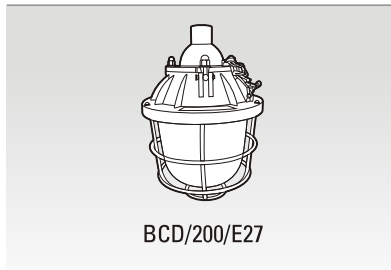
Đèn chống nổ loại cách nổ - Series BCD

Mã số Model	Điện áp Voltage (V)	Công suất Rating (W)	Tiêu chí chống nổ Rating	Đơn giá (VNĐ) Unit price
BCD/200/E27	220	200	DEIIBT4	1.000.000
BCD/200X/E27	220	200	DEIIBT4	1.000.000
BCD/250/E40	220	250	DEIIBT4	3.504.000
BCD/608/E27	36	60	DEIIBT4	4.800.000

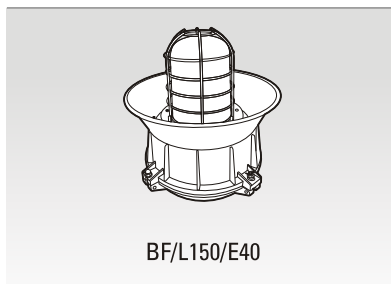
Đèn chống nổ, chống ăn mòn, tăng độ an toàn - Series BF

Mã số Model	Điện áp Voltage (V)	Công suất Rating (W)	Tiêu chí chống nổ Rating	Đơn giá (VNĐ) Unit price
BF/G125/E27	220	125	DIIT2	
BF/G175/E40	220	175	DIIT2	
BF/L100/E27	220	100	DIIT2	
BF/L150/E40	220	150	DIIT2	
BF/L175/E40	220	175	DIIT2	

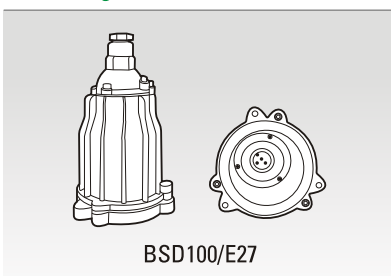
Đèn chống nổ - Series BSD

Mã số Model	Điện áp Voltage (V)	Công suất Rating (W)	Tiêu chí chống nổ Rating	Đơn giá (VNĐ) Unit price
BSD100/E27	220	100		2.000.000

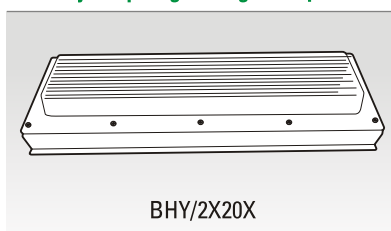
Đèn huỳnh quang chống nổ đặt lưới - Series BHY

Mã số Model	Điện áp Voltage (V)	Công suất Rating (W)	Tiêu chí chống nổ Rating	Đơn giá (VNĐ) Unit price
BHY/2X20Q1	220	2 x 20	DIICT5	5.650.000
BHY/2X20Q2J	220	2 x 20	DIICT5	7.400.000
BHY/2X20X	220	2 x 20	DIICT5	5.650.000
BHY/2X20XJ	220	2 x 20	DIICT5	7.400.000
BHY/2X40Q1J	220	2 x 40	DIICT5	9.040.000
BHY/2X40X	220	2 x 40	DIICT5	9.040.000
BHY/2X40XJ	220	2 x 40	DIICT5	11.840.000

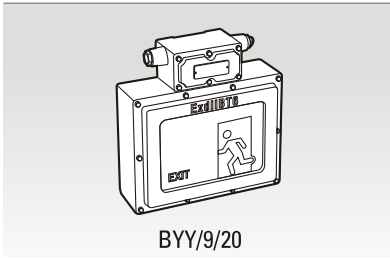
Đèn đánh dấu chống nổ - Series BYY

Mã số Model	Điện áp Voltage (V)	Công suất Rating (W)	Tiêu chí chống nổ Rating	Đơn giá (VNĐ) Unit price
BYY/9/20	220	9~11	DIIBT6	

* Sự cố: 6V / 20W

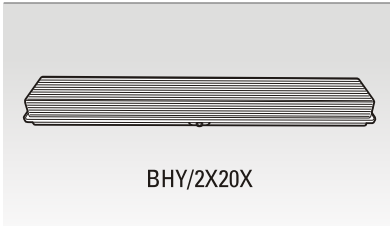
Đèn huỳnh quang chống nổ, chống ăn mòn hoàn toàn bằng nhựa - Series BYS

Mã số Model	Điện áp Voltage (V)	Công suất Rating (W)	Tiêu chí chống nổ Rating	Đơn giá (VNĐ) Unit price
BYS/1X36	220	1 x 36	DIICT6	4.786.000
BYS/2X20EFJ	220	2 x 20	DIICT6	
BYS/2X20F	220	2 x 20	DIICT6	
BYS/2X20J	220	2 x 20	DIICT6	
BYS/2X20X	220	2 x 20	DIICT6	
BYS/2X20XJ	220	2 x 20	DIICT6	
BYS/2X36	220	2 x 36	DIICT6	5.216.000
BYS/2X40EFJ	220	2 x 40	DIICT6	
BYS/2X40F	220	2 x 40	DIICT6	
BYS/2X40X/KB	220	2 x 40	DIICT6	
BYS/2X40XJ	220	2 x 40	DIICT6	

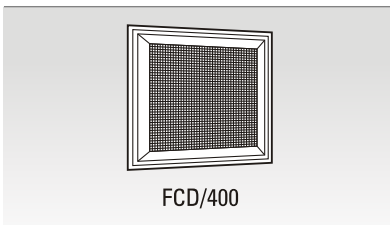
Đèn chống nổ loại chống nước, chống bụi - Series FCD

Mã số Model	Điện áp Voltage (V)	Công suất Rating (W)	Tiêu chí chống nổ Rating	Đơn giá (VNĐ) Unit price
FCD/400	220	400		

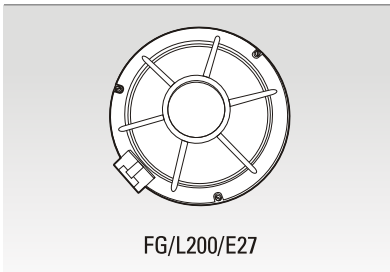
Đèn chống nổ chống nước, chống bụi, chống ăn mòn - Series FG

Mã số Model	Điện áp Voltage (V)	Công suất Rating (W)	Tiêu chí chống nổ Rating	Đơn giá (VNĐ) Unit price
FG/L200/E27	220	200		

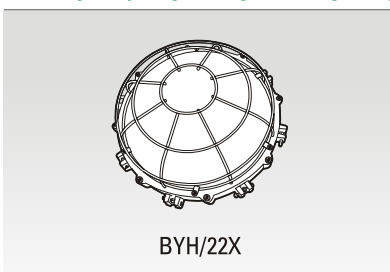
Đèn huỳnh quang chống nổ dạng vòng - Series BYH

Mã số Model	Điện áp Voltage (V)	Công suất Rating (W)	Tiêu chí chống nổ Rating	Đơn giá (VNĐ) Unit price
BYH/22J	220	1 x 22	DIIBT6	
BYH/22X	220	2 x 22	DIIBT6	

Công tắc, ổ cắm chống nổ và chống ăn mòn

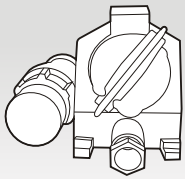

ZXF8575/16A

Mã số Model	Điện áp Voltage (V)	Dòng điện Rate Current (A)	Tiêu chí chống nổ Rating	Đơn giá (VNĐ) Unit price
ZXF8030/51/10A	220/380	10	DIICT6	
ZXF8575/16A	220/380	16	DIICT6	

Quạt thông gió treo chống nổ

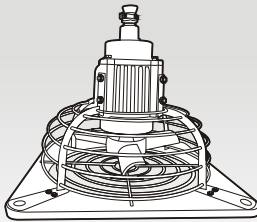

FAG/300/220V

Mã số Model	Điện áp Voltage (V)	Công suất Rating (W)	Tiêu chí chống nổ Rating	Đơn giá (VNĐ) Unit price
FAG/300/220V				

Bộ nguồn chống nổ

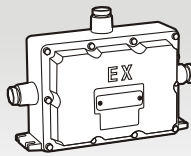

YJ22

Mã số Model	Điện áp Voltage (V)	Công suất Rating (W)	Tiêu chí chống nổ Rating	Đơn giá (VNĐ) Unit price
YJ80				
YJ22				
BJ20				

Hộp nối dây đèn chống nổ

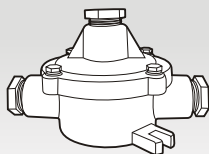

AHEXDIIBT6

Mã số Model	Điện áp Voltage (V)	Công suất Rating (W)	Tiêu chí chống nổ Rating	Đơn giá (VNĐ) Unit price
AHEXDIIBT6				

Đèn đường

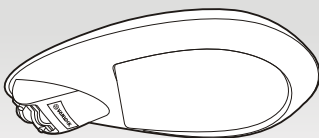

DE/D/GR

Mã số Model	Điện áp Voltage (V)	Công suất Rating (W)	Tiêu chí chống nổ Rating	Đơn giá (VNĐ) Unit price
DE/D/GY				3.849.000
DE/D/GR				3.849.000