

ĐÈN TRANG TRÍ DECOR

Chụp đèn mờ cho ánh sáng phân bố đều

Đế đèn và chụp đèn được đúc liền, tăng độ bền.

Đế đèn: Làm bằng nhựa có gia cường sợi thủy tinh, tăng cường độ chịu lực.

Chụp đèn: Làm bằng nhựa Polycarbonate chống va đập, chống ngả màu, không lão hóa, tăng tuổi thọ và hiệu suất chiếu sáng của đèn. Thích hợp với nhiều loại bóng đèn khác nhau. Kèm theo ốc vít và cầu dấu dây.

Điện áp sử dụng: 230V 50Hz

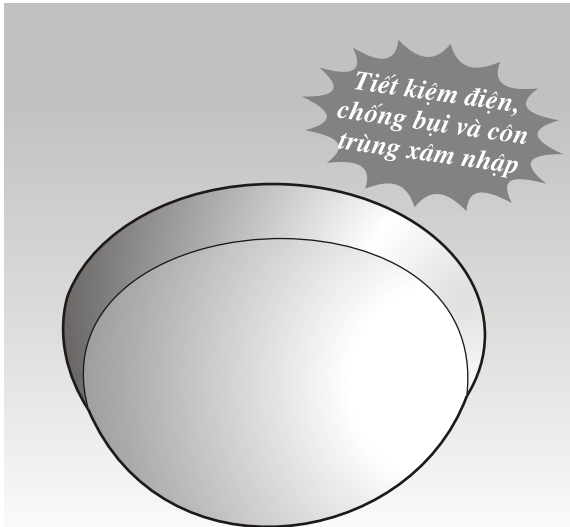

IP 54

230V 50Hz

Mã số Model	Diễn giải Description	Đơn giá (VNĐ) Unit price
VBD1060	1 x 60W - E27	250.000
VBD1016	1 x 16W 2D GR8	360.000
VBD2009	2 x 9W PL	360.000
VBD1009	1 x 9W E27	287.000
VBD1011	1 x 11W E27	313.000
VBD1010	1 x 10W PLC	310.000
VBD1013	1 x 13W PLC	334.000
VBD1012L	12W LED	360.000

Lưu ý: Đơn giá đã bao gồm bóng đèn

ĐÈN TRANG TRÍ ECOLUX

Đèn trang trí dùng trong nhà, ngăn bụi bẩn và côn trùng xâm nhập. Toàn bộ vật liệu là nhựa chịu nhiệt, chịu va đập. Thích hợp khi gắn âm trần, có thể gắn nổi trong nhà, hành lang, ban công.

Chụp đèn: Có 2 loại chụp đèn mờ và vân sọc.

Thân đèn: Làm bằng nhựa chịu nhiệt, chịu va đập, không ngả vàng trong quá trình sử dụng.

Chóa đèn: Làm bằng nhôm phản quang thuần khiết với hệ số phản xạ cao.

Điện áp sử dụng: 230V 50Hz - Có bộ lưu điện đi kèm nếu đặt hàng.



IP 20

230V 50Hz

Mã số Model	Diễn giải Description	Đơn giá (VNĐ) Unit price
Đèn chụp loại đèn mờ - Opal diffuser		
ECO1008	1 x 8W T5	480.000
ECO1008EP	1 x 8W T5	1.620.000
ECO2008	2 x 8W T5	600.000
ECO2011	2 x 11W PL	564.000
ECO1018L	18W LED	770.000
Đèn loại chụp vân sọc - Prismatic reeding diffuser		
EC1008	1 x 8W T5	480.000
EC1008EP	1 x 8W T5	1.620.000
EC2008	2 x 8W T5	600.000
EC2011	2 x 11W PL	564.000
EC1018L	18W LED	770.000

*EP= Elip E.Pack - Đèn có ắc quy tự hành - c/w Emergency Power Pack Battery

Lưu ý: Đơn giá đã bao gồm bóng đèn

Sản phẩm thuộc tiêu chuẩn / Standard: IEC 60598-2-2:1997; BS EN 60598-2-2:1997

ĐÈN TRANG TRÍ NICEM

Đèn trang trí đa dụng có thể lắp được với nhiều loại bóng đèn khác nhau như: Bóng sợi đốt, bóng compact, bóng tuýp vòng... Chống bụi và côn trùng xâm nhập.

Thân đèn: Làm bằng nhựa ABS.

Chụp đèn: Làm bằng nhựa Polycarbonate mờ, chịu nhiệt, chịu va đập, không ngả vàng trong quá trình sử dụng.

Chóa đèn: Là tấm thép sơn tĩnh điện màu trắng chống rỉ sét và cho độ phản quang cao.

Điện áp sử dụng: 230V 50Hz.

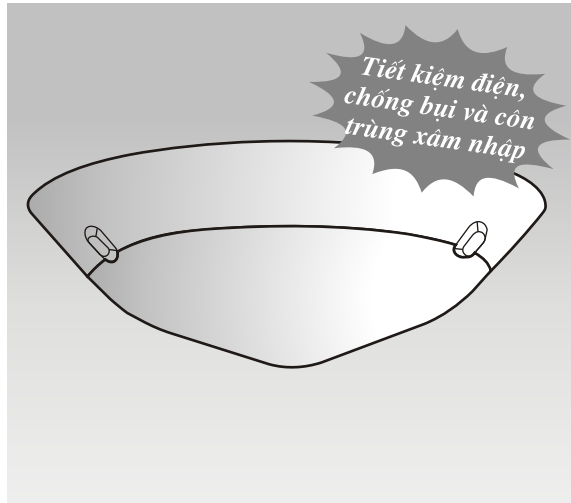

Mã số Model	Diễn giải Description	Đơn giá (VNĐ) Unit price
NE1060	1 x 60W GLS - E27	355.000
NE1016	1 x 16W 2D GR8	402.000
NE2009	2 x 9W PL	420.000
NE1018	1 x 18W PLC	358.000
NE2018	2 x 18W PLC	478.000
NE1022	1 x 22W FCL	336.000
NE1015L	15W LED	478.000

Lưu ý: Đơn giá đã bao gồm bóng đèn

ĐÈN DOWNLIGHT JUPITER

Đèn Downlight thân nhựa phù hợp tiêu chuẩn BSEN 60598-1 thích hợp cho các ứng dụng chuyên nghiệp như khách sạn, căn hộ, trung tâm thương mại...

Khung đèn: Được thiết kế độc đáo - đúc liền với hộp chứa ballast bằng nhựa Polycarbonate chịu nhiệt, chịu va đập, không ngả màu, không sợ rỉ sét hay rò điện ra trần nhà.

Chóa đèn: Làm bằng nhôm thuần khiết hàm lượng cao - anod hóa

Tai cài: Làm bằng thép mạ kẽm chắc chắn, kẹp chặt trên trần nhà.

Đui đèn: Polycarbonate chịu nhiệt, độ bền cao, chống mô-ve điện.

Điện áp sử dụng: 230V 50Hz.

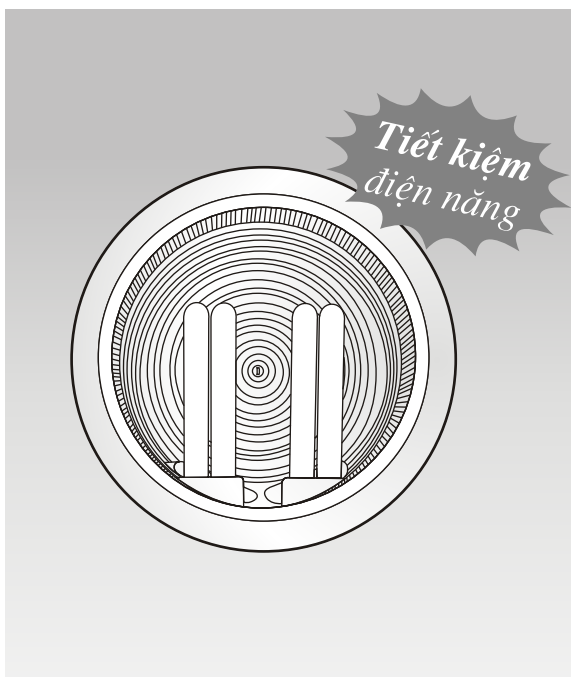

Mã số Model	Diễn giải Description	Đơn giá (VNĐ) Unit price
JP1060	1 X 60W GLS - E27	259.000
JP1010	1 X 10W PLC	395.000
JP2010	2 X 10W PLC	542.000
JP1013	1 X 13W PLC	419.000
JP2013	2 X 13W PLC	600.000
JP1018	1 X 18W PLC	455.000
JP2018	2 X 18W PLC	636.000
JP1026	1 X 26W PLC	528.000
JP2026	2 X 26W PLC	708.000
JP1070	1 X 70W HQL	984.000
JP1150	1 X 150W HQL	1.260.000
JP2007L	2 x 7W LED	1.260.000

Lưu ý: Đơn giá đã bao gồm bóng đèn

ĐÈN TRANG TRÍ RIO

Đèn có độ chống thấm cao, chống bụi, nước và côn trùng xâm nhập (Ip54). Là thiết bị lý tưởng cho chiếu sáng nội thất và các ứng dụng chuyên nghiệp như khách sạn, căn hộ...

Thân đèn: Làm bằng nhựa ABS chịu nhiệt, chịu va đập.

Chóa đèn: Làm bằng nhựa Polycarbonate trong suốt hoặc mờ, được tạo vân xoáy.

Viên ngoài: Là nhựa ABS màu có xẻ rãnh để lắp khớp với thân đèn.

Điện áp sử dụng: 230V 50Hz

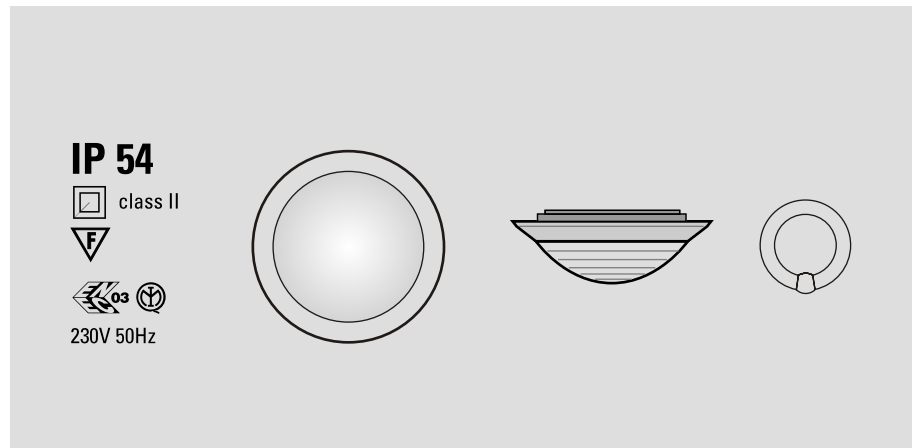

Mã số Model	Diễn giải Description	Đơn giá (VNĐ) Unit price	Mã số Model	Diễn giải Description	Đơn giá (VNĐ) Unit price
Loại 10W, chụp trong suốt - 10W Transparent diffuser					
RI10WH	1 x 10W 2D Gr10q	432.000	RI08LWH	8W LED	398.000
RI10BK	1 x 10W 2D Gr10q	518.000	RI08LBK	8W LED	478.000
RI10RD	1 x 10W 2D Gr10q	518.000	RI08LRD	8W LED	478.000
Loại 10W, chụp mờ - 10W Opal diffuser					
RI10WHO	1 x 10W 2D Gr10q	475.000	RI08LWHO	8W LED	398.000
RI10BKO	1 x 10W 2D Gr10q	571.000	RI08LBKO	8W LED	526.000
RI10RDO	1 x 10W 2D Gr10q	571.000	RI08LRDO	8W LED	526.000
Loại 16W, chụp trong suốt - 16W Transparent diffuser					
RI16WH	1 x 16W 2D Gr10q	492.000	RI12LWH	12W LED	478.000
RI16BK	1 x 16W 2D Gr10q	590.000	RI12LBK	12W LED	575.000
RI16RD	1 x 16W 2D Gr10q	590.000	RI12LRD	12W LED	575.000
Loại 16W, chụp mờ - 16W Opal diffuser					
RI16WHO	1 x 16W 2D Gr10q	540.000	RI12LWHO	12W LED	525.000
RI16BKO	1 x 16W 2D Gr10q	648.000	RI12LBKO	12W LED	630.000
RI16RDO	1 x 16W 2D Gr10q	648.000	RI12LRDO	12W LED	630.000
Loại 28W, chụp trong suốt - 28W Transparent diffuser					
RI28WH	1 x 28W 2D Gr10q	612.000			
RI28BK	1 x 28W 2D Gr10q	734.000			
RI28RD	1 x 28W 2D Gr10q	734.000			
Loại 28W, chụp mờ - 28W Opal diffuser					
RI28WHO	1 x 28W 2D Gr10q	673.000			
RI28BKO	1 x 28W 2D Gr10q	808.000			
RI28RDO	1 x 28W 2D Gr10q	808.000			
Loại 22W, chụp trong suốt - 22W Circle lamp transparent diffuser					
RI22WH	1 x 22W FCL	432.000	RI18LWH	18W LED	518.000
RI22BK	1 x 22W FCL	518.000	RI18LBK	18W LED	622.000
RI22RD	1 x 22W FCL	518.000	RI18LRD	18W LED	622.000
Loại 22W, chụp mờ - 22W Circle lamp opal diffuser					
RI22WHO	1 x 22W FCL	463.000	RI18LWHO	18W LED	547.000
RI22BKO	1 x 22W FCL	547.000	RI18LBKO	18W LED	656.000
RI22RDO	1 x 22W FCL	547.000	RI18LRDO	18W LED	656.000

*Tiết kiệm điện,
chống bụi và côn
trùng xâm nhập*

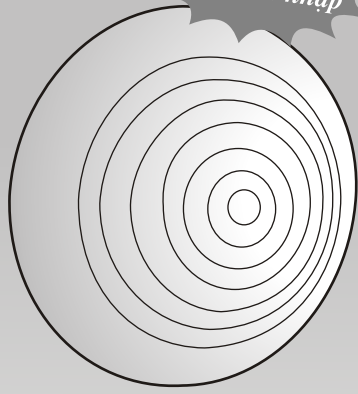

WH = WHITE / Viên màu trắng
BK = Black / Viên màu đen
RD = Red / Viên màu đỏ

Lưu ý: Đơn giá đã bao gồm bóng đèn

ĐÈN TRANG TRÍ RAMI

Đèn trang trí nội thất có chụp kín, thiết kế nhỏ gọn, tiết kiệm điện năng

Thân đèn: Làm bằng nhựa ABS chịu nhiệt, chịu va đập.

Chóa đèn: Làm bằng nhựa Polycarbonate với hệ số phản xạ cao.

Chụp đèn: Làm bằng nhựa Polycarbonate trong suốt hoặc mờ, có vân sọc bên trong, chịu nhiệt, chịu va đập, không ngả vàng trong quá trình sử dụng

Điện áp sử dụng: 230V 50Hz

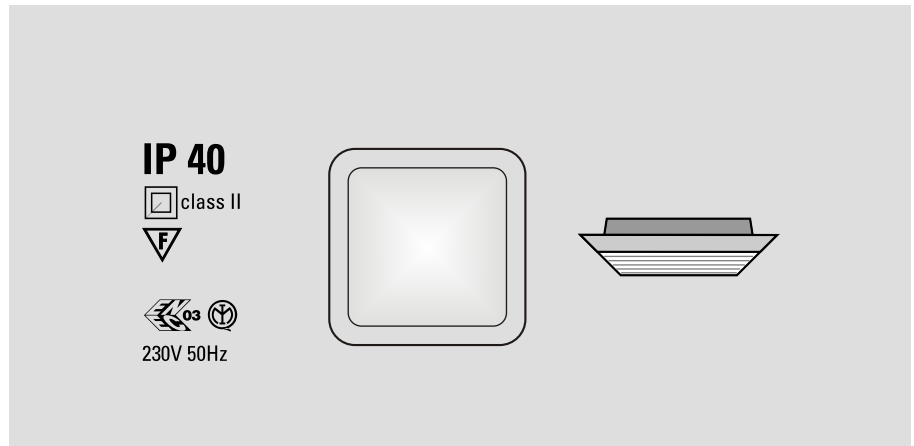

Mã số Model	Diễn giải Description	Đơn giá (VNĐ) Unit price	Mã số Model	Diễn giải Description	Đơn giá (VNĐ) Unit price
-------------	-----------------------	--------------------------	-------------	-----------------------	--------------------------

Loại 16W, chụp trong suốt - 16W Transparent diffuser

RM16WH	1 x 16W 2D Gr10g	432.000	RM12LWH	12W LED	518.000
RM16BK	1 x 16W 2D Gr10g	518.000	RM12LBK	12W LED	622.000
RM16RD	1 x 16W 2D Gr10g	518.000	RM12LRD	12W LED	622.000

Loại 16W, chụp mờ - 16W Opal diffuser

RM16WHO	1 x 16W 2D Gr10g	475.000	RM12LWHO	12W LED	571.000
RM16BKO	1 x 16W 2D Gr10g	571.000	RM12LBKO	12W LED	685.000
RM16RDO	1 x 16W 2D Gr10g	571.000	RM12LRDO	12W LED	685.000

Loại 21W, chụp trong suốt - 21W Transparent diffuser

RM21WH	1 x 21W 2D Gr10g	492.000	RM18LWH	18W LED □ 260	590.000
RM21BK	1 x 21W 2D Gr10g	590.000	RM18LBK	18W LED □ 260	708.000
RM21RD	1 x 21W 2D Gr10g	590.000	RM18LRD	18W LED □ 260	708.000

Loại 21W, chụp mờ - 21W Opal diffuser

RM21WHO	1 x 21W 2D Gr10g	540.000	RM18LWHO	18W LED □ 260	648.000
RM21BKO	1 x 21W 2D Gr10g	648.000	RM18LBKO	18W LED □ 260	778.000
RM21RDO	1 x 21W 2D Gr10g	648.000	RM18LRDO	18W LED □ 260	778.000

Loại 28W, chụp trong suốt - 28W Transparent diffuser

RM28WH	1 x 28W 2D Gr10g	612.000	RM18L2WH	18W LED □ 325	735.000
RM28BK	1 x 28W 2D Gr10g	734.000	RM18L2BK	18W LED □ 325	881.000
RM28RD	1 x 28W 2D Gr10g	734.000	RM18L2RD	18W LED □ 325	881.000

Loại 28W, chụp mờ - 28W Opal diffuser

RM28WHO	1 x 28W 2D Gr10g	673.000	RM18L2WHO	18W LED □ 260	808.000
RM28BKO	1 x 28W 2D Gr10g	808.000	RM18L2BKO	18W LED □ 260	970.000
RM28RDO	1 x 28W 2D Gr10g	808.000	RM18L2RDO	18W LED □ 260	970.000

Loại 22W, chụp trong suốt - 22W Circle lamp transparent diffuser

RM22WH	1 x 22W FCL	432.000
RM22BK	1 x 22W FCL	518.000
RM22RD	1 x 22W FCL	518.000

Loại 22W, chụp mờ - 22W Circle lamp opal diffuser

RM22WHO	1 x 22W FCL	463.000
RM22BKO	1 x 22W FCL	547.000
RM22RDO	1 x 22W FCL	547.000

WH = White / Viên màu trắng

BK = Black / Viên màu đen

RD = Red / Viên màu đỏ

Lưu ý: Đơn giá đã bao gồm bóng đèn

ĐÈN TRANG TRÍ POKET

Đèn trang trí nội thất dùng bóng tiết kiệm điện 11W - Đui G23. Toàn bộ vật liệu đều là polycarbonate, thích hợp cho những vị trí chiếu sáng thường xuyên như hành lang, lối đi...

Thân đèn: Làm bằng nhựa Polycarbonate

Chóa đèn: Làm bằng nhựa Polycarbonate với hệ số phản xạ cao.

Chụp đèn: Làm bằng nhựa Polycarbonate trong suốt, có vân sọc, chịu nhiệt, chịu va đập, không ngả vàng trong quá trình sử dụng.

Điện áp sử dụng: 230V 50Hz.

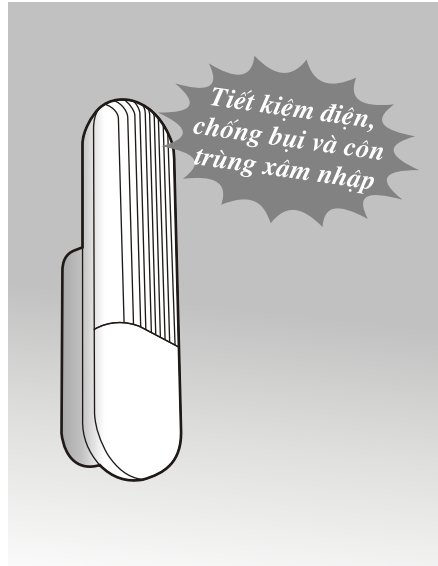

IP 40
class II
F
03
230V 50Hz

Mã số Model	Diễn giải Description	Đơn giá (VNĐ) Unit price	Mã số Model	Diễn giải Description	Đơn giá (VNĐ) Unit price
PK11WH	1 x 11W PL	468.000	PK08LWH	8W LED	562.000
PK11BK	1 x 11W PL	562.000	PK08LBK	8W LED	674.000
PK11RK	1 x 11W PL	562.000	PK08LRK	8W LED	674.000

WH = White / Thân màu trắng

BK = Black / Thân màu đen

RK = Cafe / Thân màu cà phê

Lưu ý: Đơn giá đã bao gồm bóng đèn

ĐÈN TRANG TRÍ S-THIN

Đèn trang trí nội thất siêu mỏng (bề dày chỉ 63mm) dùng bóng tiết kiệm điện 2D 16W. Thích hợp cho những vị trí chiếu sáng thường xuyên như hành lang, lối đi, chiếu sáng cầu thang.

Có 2 loại đèn: - Loại tiêu chuẩn

- Loại có dây cắm và công tắc kèm theo

Thân đèn: Làm bằng nhựa Polycarbonate.

Chóa đèn: Làm bằng nhựa Polycarbonate với hệ số phản xạ cao.

Chụp đèn: Làm bằng nhựa Polycarbonate trong suốt, có vân sọc, chịu nhiệt, chịu va đập, không ngả vàng trong quá trình sử dụng.

Điện áp sử dụng: 230V 50Hz.

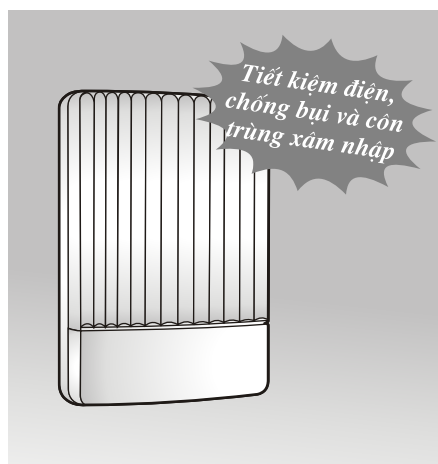

IP 40
class II
F
03
230V 50Hz

Mã số Model	Diễn giải Description	Đơn giá (VNĐ) Unit price	Mã số Model	Diễn giải Description	Đơn giá (VNĐ) Unit price
ST16WH	1 x 16W 2D Gr10q	528.000	ST10LWH	10W LED	612.000
ST16RD	1 x 16W 2D Gr10q	612.000	ST10LRD	10W LED	734.000
STC16WH*	1 x 16W 2D Gr10q	816.000	STC10LWH*	10W LED	972.000
STC16RD*	1 x 16W 2D Gr10q	972.000	STC10LRD*	10W LED	1.166.000

WH = White / Đế màu trắng

RD = Red / Đế màu đỏ

C = Loại có công tắc và đầu cáp đấu sẵn

Lưu ý: Đơn giá đã bao gồm bóng đèn

ĐÈN TRANG TRÍ ELIP

Đèn trang trí dùng trong nhà và ngoài trời với cấp độ bảo vệ cao. Toàn bộ vật liệu đều là Polycarbonate chịu nhiệt, chịu va đập và áp suất cao. Thích hợp cho chiếu sáng trang trí nội thất, trung tâm thương mại và căn hộ.

Thân đèn: Làm bằng nhựa Polycarbonate

Chóa đèn: Làm bằng nhựa Polycarbonate trắng thuần khiết với hệ số phản xạ cao.

Chụp đèn: Làm bằng nhựa Polycarbonate mờ, chịu nhiệt, chịu va đập, không ngả vàng trong quá trình sử dụng - có vân sọc bên trong

Khung viền đèn: Làm bằng nhựa Polycarbonate tự chống cháy.

Điện áp sử dụng: 230V 50Hz.



IP 54
class II
F
230V 50Hz

Mã số Model	Diễn giải Description	Đơn giá (VNĐ) Unit price	Mã số Model	Diễn giải Description	Đơn giá (VNĐ) Unit price
EL18WH	1 x 18W - 2G11	720.000	EL18LWH	18W LED	830.000
EL18RD	1 x 18W - 2G11	864.000	EL18LRD	18W LED	996.000
EL18GY	1 x 18W - 2G11	864.000	EL18LGY	18W LED	996.000
EL24WH	1 x 24W - 2G11	816.000			
EL24RD	1 x 24W - 2G11	960.000			
EL24GY	1 x 24W - 2G11	960.000			
EL24WH EP*	1 x 24W - 2G11	1.740.000			

WH = White / Viên màu trắng

RD = Red / Viên màu đỏ

GY = Grey / Viên màu ghi

EP* = Elip E.Pack - Đèn có ắc quy tự hành

Lưu ý: Đơn giá đã bao gồm bóng đèn

ĐÈN TRANG TRÍ MODUL

Đèn trang trí dùng bóng compact 2D 10W. Đơn giản và tạo nhã. Lý tưởng cho trang trí nội thất và các ứng dụng chuyên nghiệp. Được thiết kế đặc biệt để có thể kết hợp với nhau tạo thành dãy đèn dạng mô - đun dùng cho các ứng dụng cần độ sáng lớn. Có 2 màu đen và trắng để lựa chọn. Ngăn bụi bẩn và côn trùng xâm nhập.

Thân đèn: Làm bằng nhựa Polycarbonate

Chụp đèn: Làm bằng nhựa Polycarbonate trong suốt, chịu nhiệt, chịu va đập, không ngả vàng trong quá trình sử dụng, có vân sọc bên trong.

Điện áp sử dụng: 230V 50Hz.

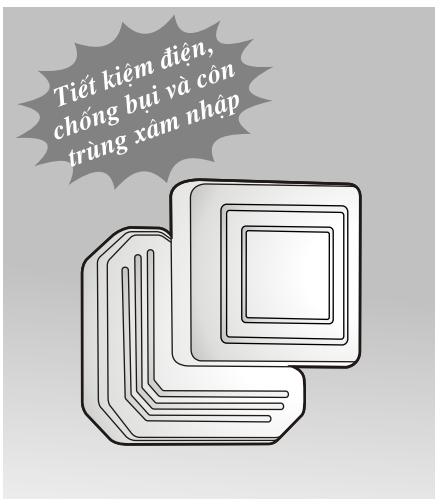

IP 40
class II
F
230V 50Hz

Mã số Model	Diễn giải Description	Đơn giá (VNĐ) Unit price	Mã số Model	Diễn giải Description	Đơn giá (VNĐ) Unit price
MD10WH	1 x 10W 2D Gr10q	504.000	MD06LWH	6W LED	600.000
MD10BK	1 x 10W 2D Gr10q	600.000	MD06LBK	6W LED	720.000

WH = White / Thân màu trắng
BK = Black / Thân màu đen

Lưu ý: Đơn giá đã bao gồm bóng đèn

ĐÈN TRANG TRÍ RUBIC

Đèn trang trí dùng trong nhà và ngoài trời dùng bóng 2D-21W với cấp độ bảo vệ cao. Toàn bộ vật liệu đều là Polycarbonate chịu nhiệt, chịu va đập, chịu mọi thời tiết. Thích hợp cho chiếu sáng ở những vị trí ngoài trời, thời tiết khắc nghiệt.

Thân đèn: Làm bằng nhựa Polycarbonate

Chóa đèn: Làm bằng nhựa Polycarbonate chịu nhiệt, chịu va đập, không ngả vàng trong quá trình sử dụng - trắng thuần khiết với hệ số phản xạ cao

Chụp đèn: Làm bằng nhựa Polycarbonate trong suốt, có vân sọc.

Khung viền đèn: Làm bằng nhựa Polycarbonate.

Điện áp sử dụng: 230V 50Hz.

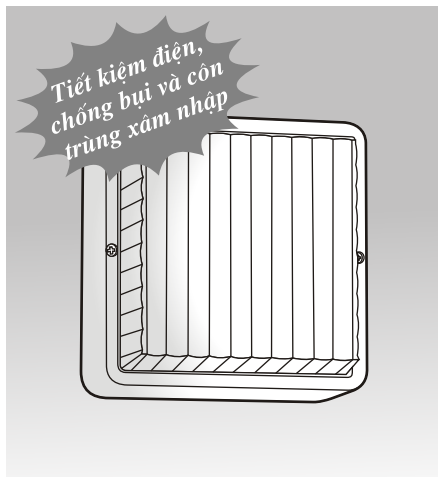

IP 65
class II
F
EN 60598-1
230V 50Hz

Mã số Model	Diễn giải Description	Đơn giá (VNĐ) Unit price	Mã số Model	Diễn giải Description	Đơn giá (VNĐ) Unit price
RB21WH	1 x 21W 2D Gr10q	816.000	RB10LWH	10W LED	960.000
RB21BK	1 x 21W 2D Gr10q	960.000	RB10LBK	10W LED	1.152.000

WH = White / Viền màu trắng

BK = Black / Viền màu đen

Lưu ý: Đơn giá đã bao gồm bóng đèn

ĐÈN TRANG TRÍ ROLLDY

Bộ đèn tròn tiết kiệm điện năng. Được thiết kế đặc biệt nhỏ gọn phù hợp cho treo tường hoặc gắn trần.

Siêu mỏng thích hợp cho nhiều ứng dụng cho lắp đặt ngoài trời và trong nhà.

Siêu tiết kiệm điện. Có thể lắp thêm bộ sensor điều khiển công tắc bật/tắt tùy theo ánh sáng trong môi trường lắp đặt.

Chụp đèn mờ cho ánh sáng dịu êm.

Màu sắc: Màu trắng điện.

Điện áp sử dụng: 230V 50Hz.

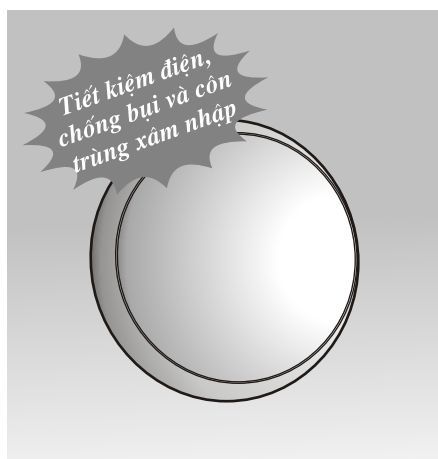

IP 21
F
03

Mã số Model	Diễn giải Description	Đơn giá (VNĐ) Unit price	Mã số Model	Diễn giải Description	Đơn giá (VNĐ) Unit price
RO1009WH	1 x 9W - PL	458.000	RO1012LWH	12W LED	290.000
RO2009WH	2 x 9W - PL	552.000			
RO10WH	1 x 10W - 2D	616.000			
RO16WH	1 x 16W - 2D	710.000			

Lưu ý: Đơn giá đã bao gồm bóng đèn

ĐÈN TRANG TRÍ CARRY

Đèn vuông tiết kiệm điện năng. Được thiết kế đặc biệt nhỏ gọn phù hợp cho treo tường hoặc gắn trần.

Siêu mỏng thích hợp cho nhiều ứng dụng cho lắp đặt ngoài trời và trong nhà.

Chống mưa, bụi bẩn và côn trùng xâm nhập(IP43).

Siêu tiết kiệm điện. Có thể lắp thêm bộ sensor điều khiển công tắc bật / tắt tùy theo ánh sáng trong môi trường lắp đặt.

Chụp đèn mờ cho ánh sáng dịu êm

Màu sắc: Màu trắng điện

Điện áp sử dụng: 230V 50Hz.

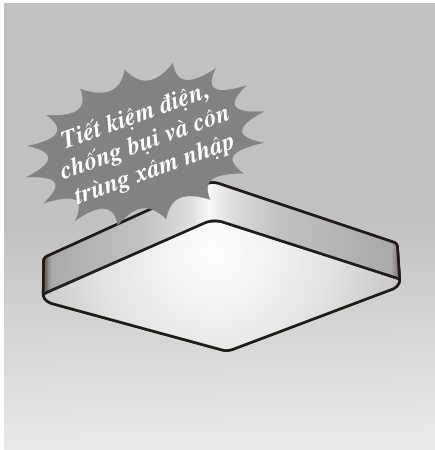

IP 43

Mã số Model	Diễn giải Description	Đơn giá (VNĐ) Unit price	Mã số Model	Diễn giải Description	Đơn giá (VNĐ) Unit price
CR1009WH	1 x 9W - PL	498.000	CR1012LWH	12W LED	370.000
CR2011WH	2 x 11W - PL	786.000	CR1018LWH	18W LED	420.000
CR10WH	1 x 10W - 2D	656.000			
CR16WH	1 x 16W - 2D	944.000			

Lưu ý: Đơn giá đã bao gồm bóng đèn

ĐÈN TRANG TRÍ TRIK

Bộ đèn trang trí dùng trong nhà và ngoài trời. Thích hợp cho chiếu sáng ở những vị trí ngoài trời, nơi có thời tiết khắc nghiệt và đòi hỏi chi phí điện năng thấp.

Có 2 loại đèn: Loại tiêu chuẩn và loại có mặt che.

Thân đèn: Làm bằng nhựa Polycarbonate.

Chóa đèn: Làm bằng nhựa Polycarbonate trắng thuần khiết với hệ số phản xạ cao.

Chụp đèn: Làm bằng nhựa Polycarbonate trong suốt chống tia cực tím, chịu nhiệt, chịu va đập, không ngả vàng trong quá trình sử dụng, có vân sọc bên trong.

Bộ gá cột đèn: Làm bằng nhựa Polycarbonate hoặc bằng ống thép sơn tĩnh điện dùng với cột Ø60mm có vít chìm chống trộm.

Điện áp sử dụng: 230V 50Hz.

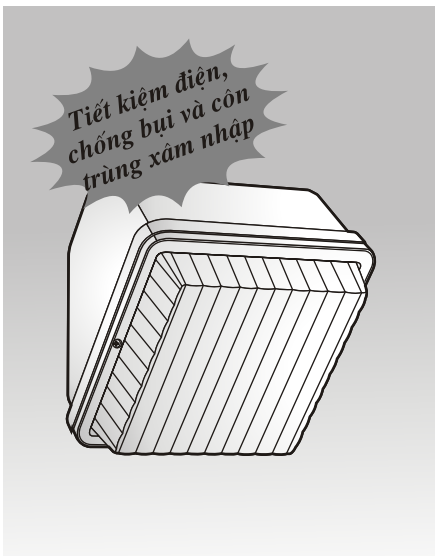

IP 65

class II

230V 50Hz

Mã số Model	Diễn giải Description	Đơn giá (VNĐ) Unit price	Mã số Model	Diễn giải Description	Đơn giá (VNĐ) Unit price
Đèn Trik 21W loại tiêu chuẩn					
TK21WH	1 x 21W 2D Gr10q	1.980.000	TK10LWH	10W LED	2.280.000
TK21BK	1 x 21W 2D Gr10q	2.280.000	TK10LBK	10W LED	2.736.000
Đèn Trik 21W loại có chụp che bằng lưới sắt					
TKG21WH	1 x 21W 2D Gr10q		TKG10LWH	10W LED	
TKG21BK	1 x 21W 2D Gr10q		TKG10LBK	10W LED	

WH = White / Thân màu trắng

BK = Black / Thân màu đen

Lưu ý: Đơn giá đã bao gồm bóng đèn

ĐÈN TRANG TRÍ CHIP

Sê-ri đèn trang trí cao cấp dùng bóng sợi đốt hoặc bóng compact. Với cấp độ bảo vệ Ip54 chống bụi, chất lỏng và côn trùng xâm nhập. **Chip** được ứng dụng cho lắp đặt ngoài trời, trong công nghiệp, dân dụng, thương mại và các ứng dụng trong trang trí nội thất.

Thân đèn: Làm bằng nhựa **Polycarbonate chống tia cực tím.**

Chóa đèn: Làm bằng thép được xử lý cho độ phản xạ cao.

Chụp đèn: Làm bằng nhựa Polycarbonate mờ, chịu nhiệt, chịu va đập, không ngả vàng trong quá trình sử dụng. Chụp đèn được gắn với thân đèn bằng 4 khóa cài bên trong.

Dui đèn: Làm bằng nhựa phe-non dẻo chịu nhiệt độ cao.

Điện áp sử dụng: 230V 50Hz

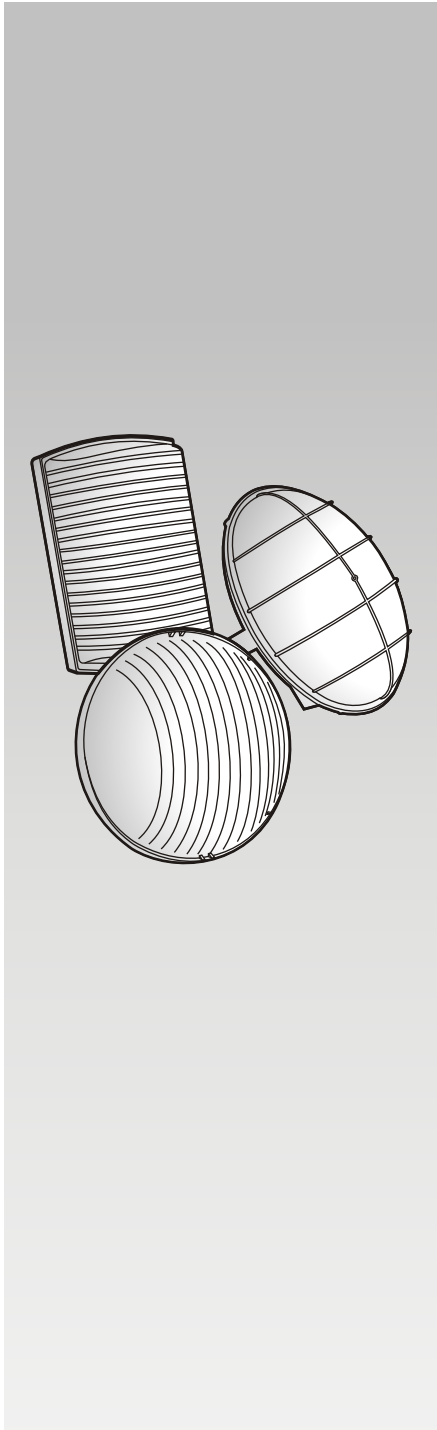

IP 54
class II
F
230V 50Hz

GLOB

Mã số Model	Diễn giải Description	Đơn giá (VNĐ) Unit price	Mã số Model	Diễn giải Description	Đơn giá (VNĐ) Unit price
Đèn GLOB					
GL/WH	E27	300.000	GL/BK	E27	368.000

IP 54
class II
F
230V 50Hz

ROL

Mã số Model	Diễn giải Description	Đơn giá (VNĐ) Unit price	Mã số Model	Diễn giải Description	Đơn giá (VNĐ) Unit price
Đèn ROL					
ROL/WH	E27	300.000	ROL/BK	E27	368.000

IP 54
class II
F
230V 50Hz

EDI

Mã số Model	Diễn giải Description	Đơn giá (VNĐ) Unit price	Mã số Model	Diễn giải Description	Đơn giá (VNĐ) Unit price
Đèn EDI					
ED/WH	E27	300.000	ED/BK	E27	368.000

WH = White / Viên màu trắng

BK = Black / Viên màu đen

Giá trên không bao gồm bóng

Sản phẩm thuộc tiêu chuẩn / Standard: IEC 60598-2-2:1997; BS EN 60598-2-2:1997

ĐÈN GẮN TRẦN HÌNH TRÒN - CITYLIGHT

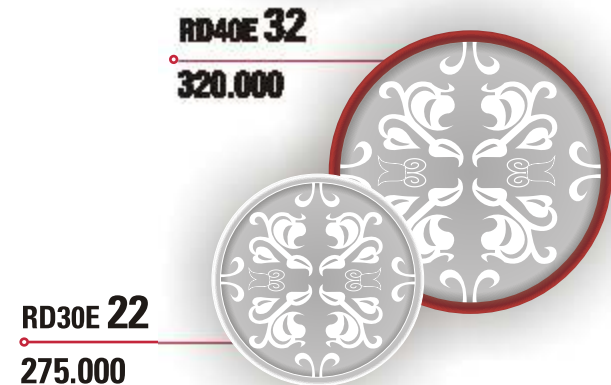
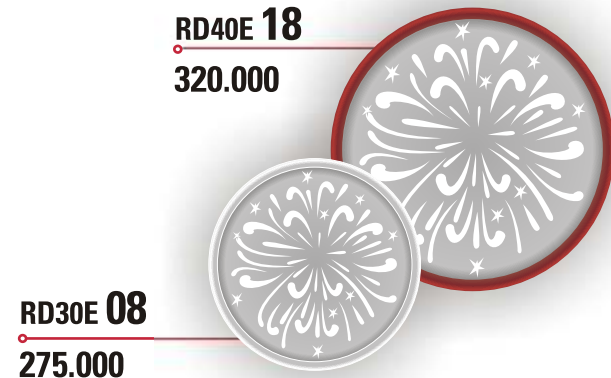
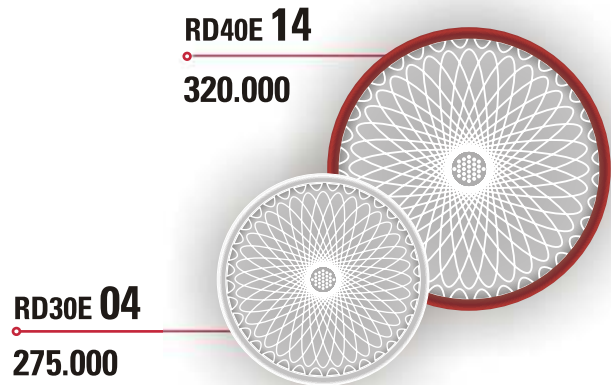
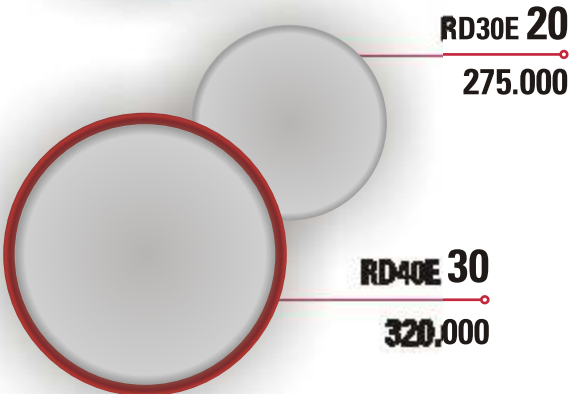
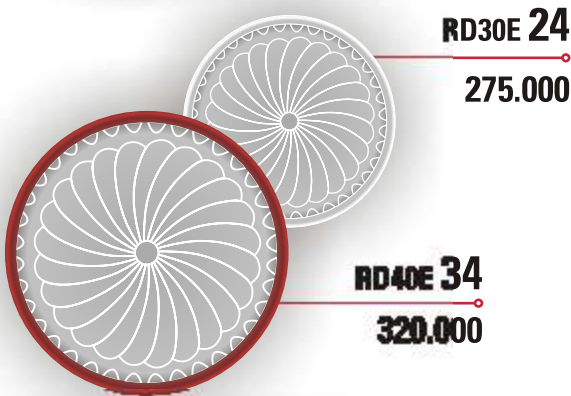
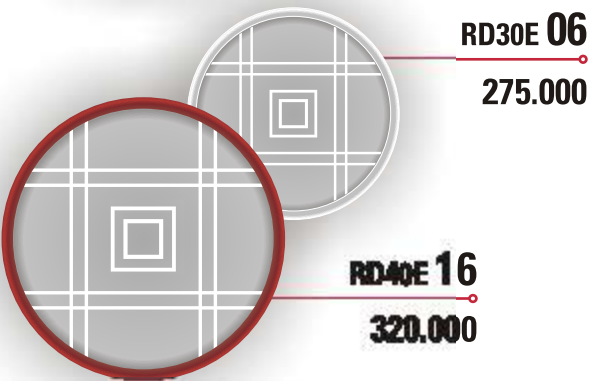
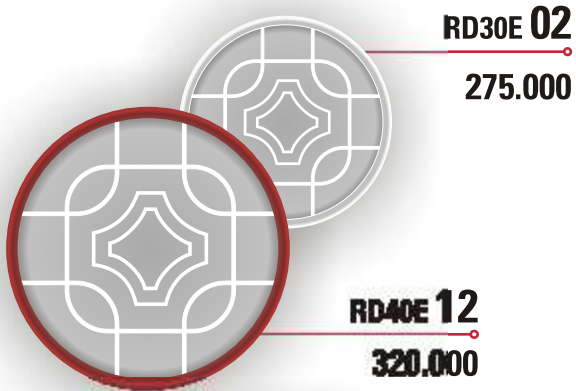

Hướng dẫn đặt hàng:

Để đặt màu viền đèn thêm mã sau: **Trắng = WH; Mận chín = RB; Ghi = GR; Đen = BK; Vân gỗ = PT**

Ví dụ: Đặt đèn **RD40E30** có viền màu mận chín ta sẽ sử dụng mã **RD40E30/RB**

Sản phẩm thuộc tiêu chuẩn / Standard: IEC 60598-2-2:1997; BS EN 60598-2-2:1997

Lưu ý: Đơn giá không bao gồm bóng đèn

ĐÈN GẮN TRẦN HÌNH TRÒN LED - LED CITYLIGHT

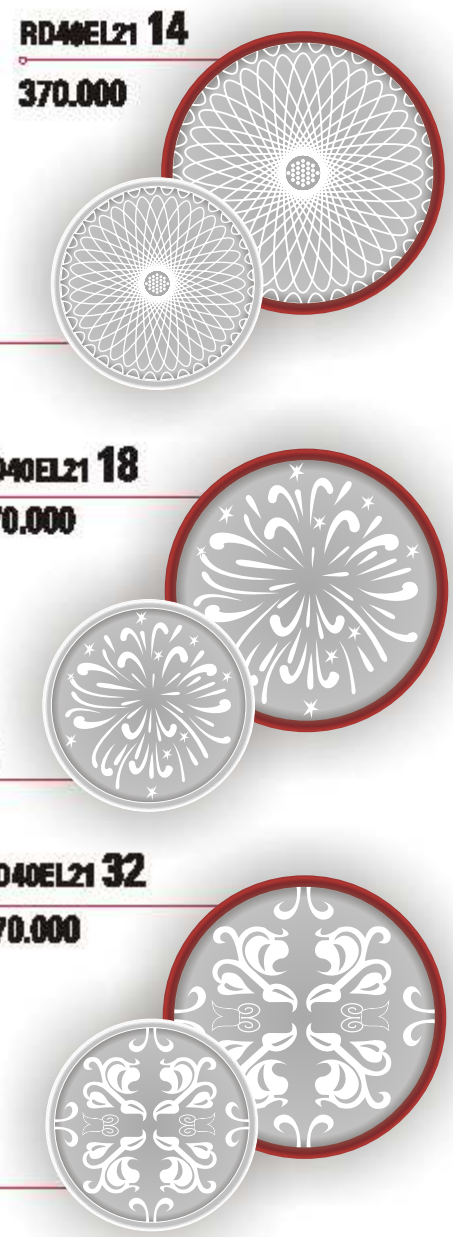
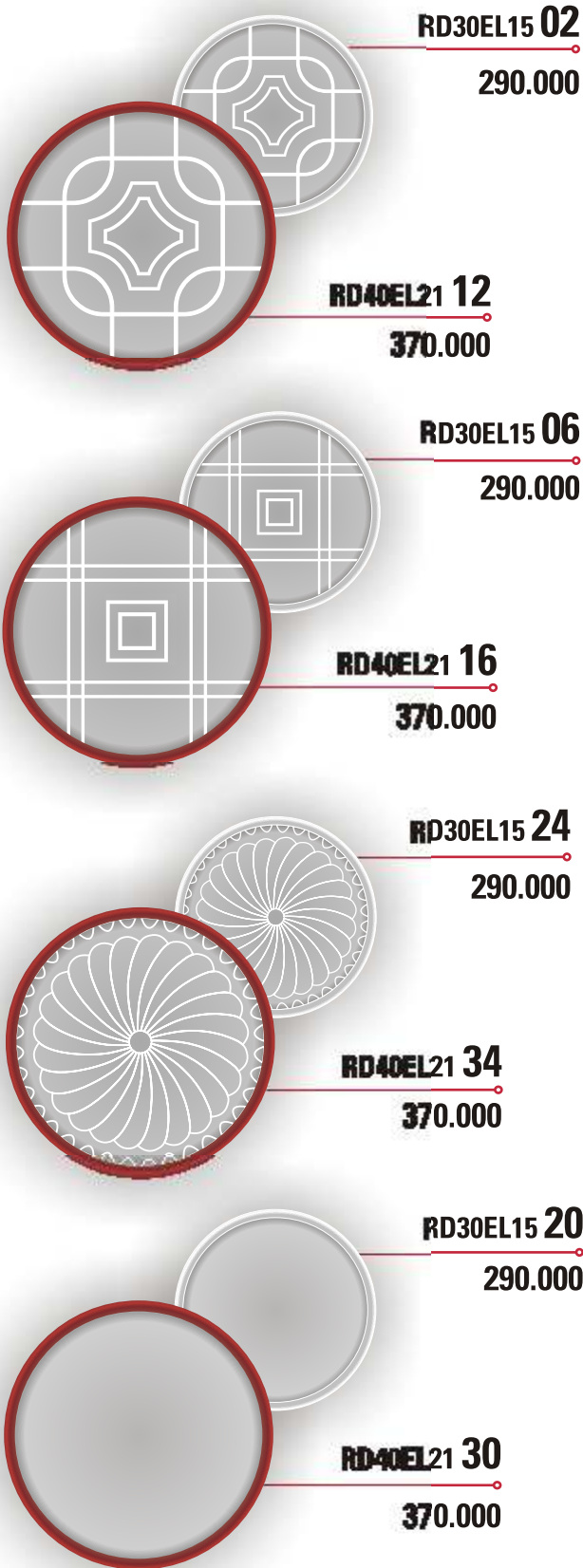

Hướng dẫn đặt hàng:

Để đặt màu viền đèn thêm mã sau: **Trắng = WH; Mận chín = RB; Ghi = GR; Đen = BK; Vân gỗ = PT**
 Để đặt màu ánh sáng thêm mã sau: **Ánh sáng vàng = ASV; Ánh sáng trắng = AST, Ánh sáng trắng ấm = ASTA**
 Ví dụ: Đặt đèn **RD40EL2130** có viền trắng và ánh sáng vàng ta sẽ sử dụng mã **RD40EL2130/WH/ASV**
 Sản phẩm thuộc tiêu chuẩn / Standard: IEC 60598-2-2:1997; BS EN 60598-2-2:1997

Lưu ý: Đơn giá đã bao gồm bóng đèn

ĐÈN GẮN TRẦN HÌNH VUÔNG -CITYLIGHT

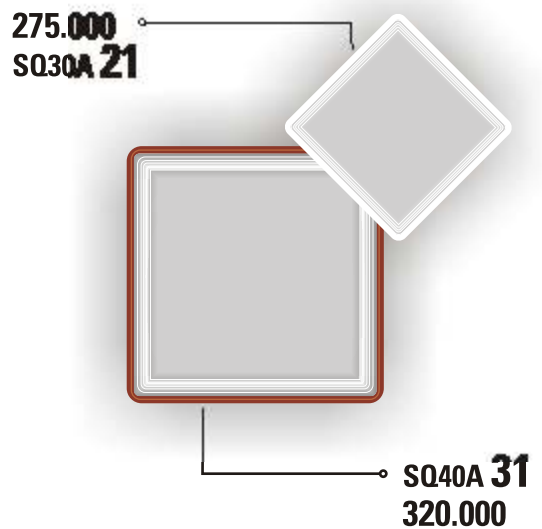
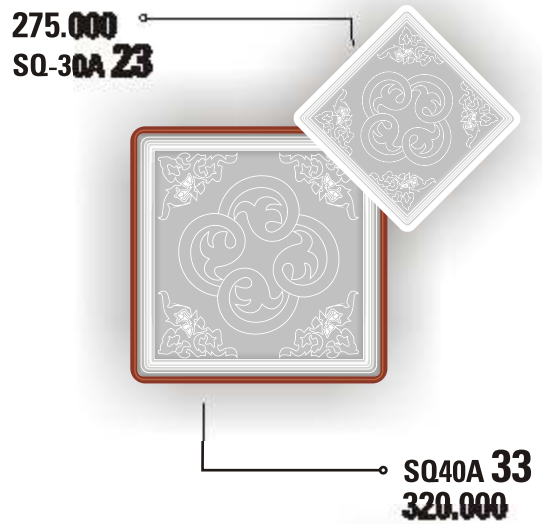
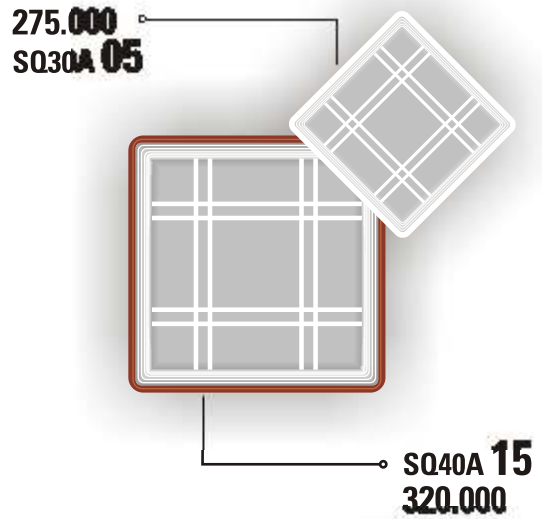
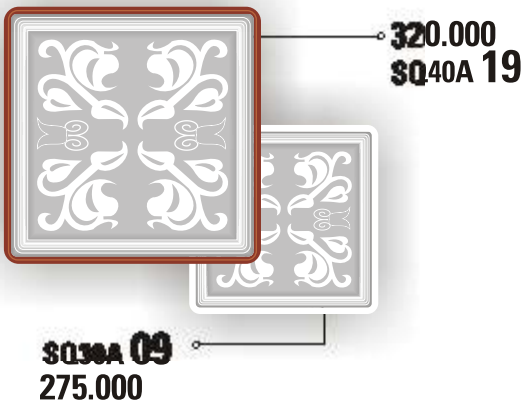
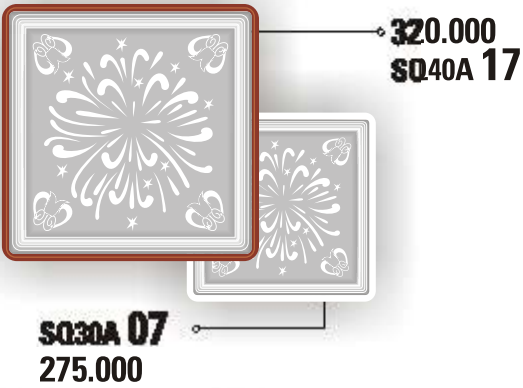
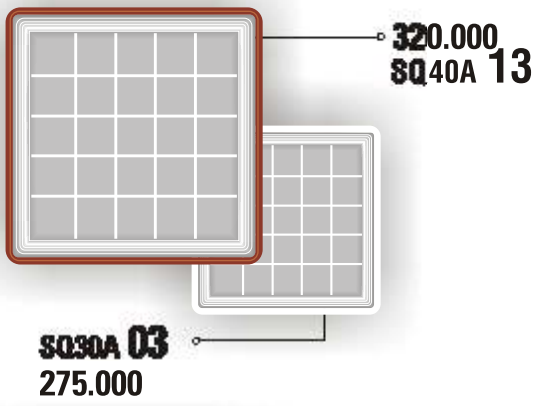
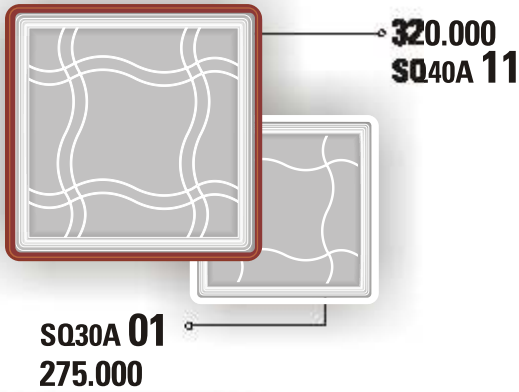

Hướng dẫn đặt hàng:

Để đặt màu viền đèn thêm mã sau: **Trắng = WH; Mận chín = RB; Ghi = GR; Đen = BK; Vân gỗ = PT**

Ví dụ: Đặt đèn **SQ30A09** có viền trắng ta sẽ sử dụng mã **SQ30A09/WH**

Sản phẩm thuộc tiêu chuẩn / Standard: IEC 60598-2-2:1997; BS EN 60598-2-2:1997

Lưu ý: Đơn giá không bao gồm bóng đèn

ĐÈN GẮN TRẦN HÌNH VUÔNG LED - LED CITYLIGHT

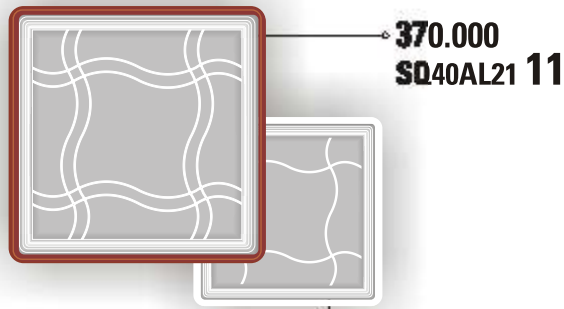

SQ30AL13 01
290.000

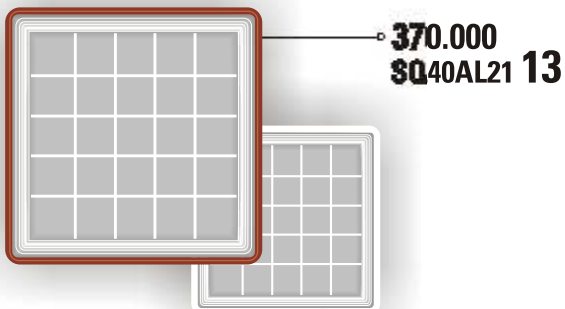

SQ30AL13 03
290.000

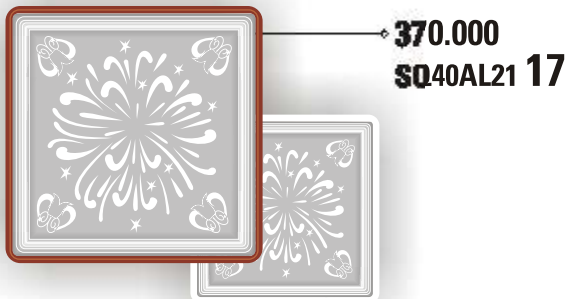

SQ30AL13 07
290.000

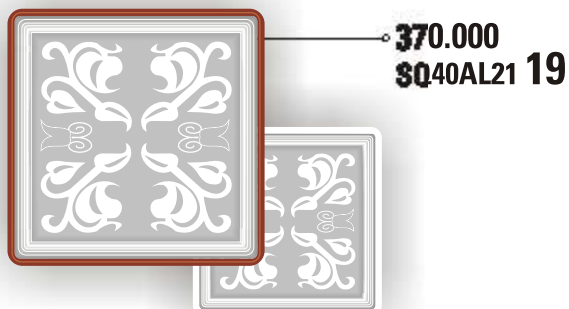

SQ30AL13 09
290.000

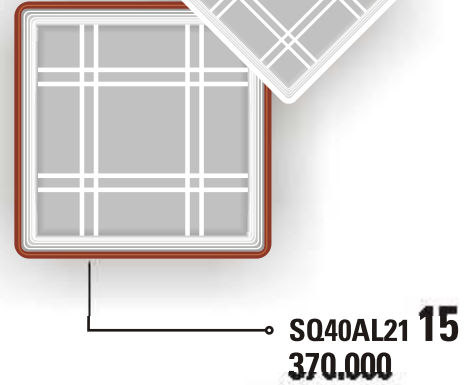

290.000
SQ-30AL13 23

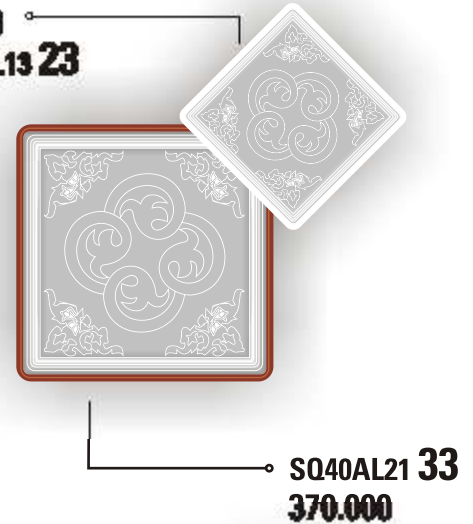

290.000
SQ30AL13 21

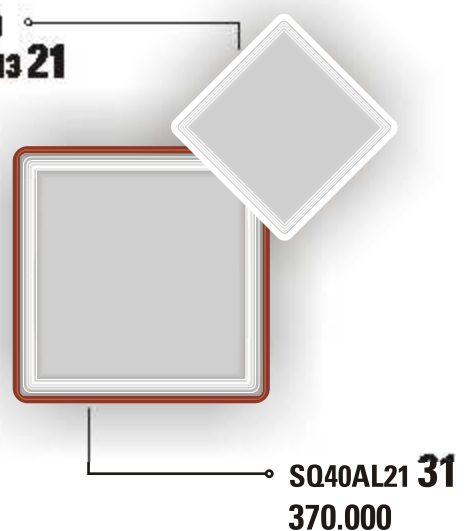

Hướng dẫn đặt hàng:

Để đặt màu viền đèn thêm mã sau: **Trắng = WH; Mận chín = RB; Ghi = GR; Đen = BK; Vân gỗ = PT**

Để đặt màu ánh sáng thêm mã sau: **Ánh sáng vàng = ASV; Ánh sáng trắng = AST, Ánh sáng trắng ấm = ASTA**

Ví dụ: Đặt đèn **SQ40AL21** có viền trắng và ánh sáng vàng ta sẽ sử dụng mã **SQ40AL21/WH/ASV**

Sản phẩm thuộc tiêu chuẩn / Standard: IEC 60598-2-2:1997; BS EN 60598-2-2:1997

Lưu ý: Đơn giá đã bao gồm bóng đèn